

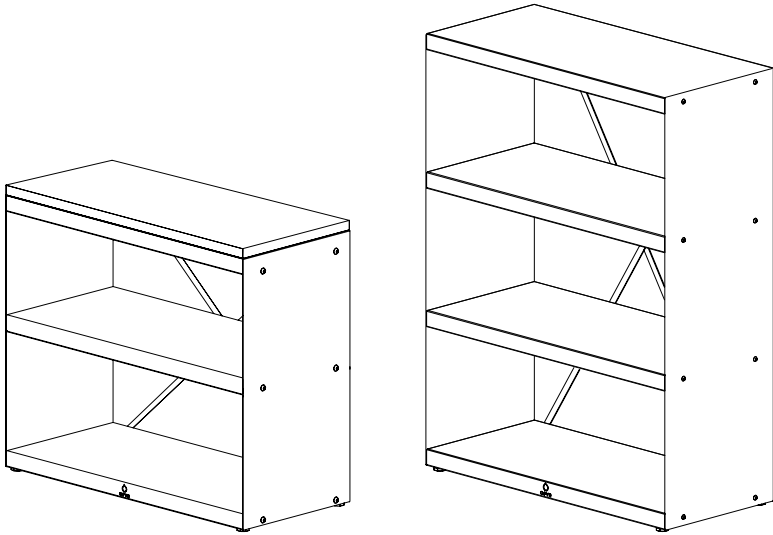

OFYR[®]

MANUAL



WOOD STORAGE CABINET & DRESSOIR



NL

Uw taal begint op pagina

28

ES

Su idioma comienza en página

36



EN Your language not found? Please take a view with this QR-code.
DE Ihre Sprache nicht gefunden? Mit diesem QR-Code erhalten Sie weitere Information.
FR Vous ne trouvez pas la langue qu'il vous faut ? Veuillez utiliser ce code QR.
NL Uw taal niet gevonden? Probeer eens met deze QR-code.
ES ¿No encuentra su idioma? Eche un vistazo con este código QR.



TABLE OF CONTENT

1. INTRODUCTION	5
1.1 OFYR® Wood Storage DRESSOIR Corten and Black	5
1.2 OFYR® Wood Storage CABINET Corten and Black	5
2. SAFETY AND SETUP INSTRUCTIONS	6
3. DISCLAIMERS	7
3.1 Safety and setup-, intended use- and maintenance instructions/tips	7
3.2 Corten steel	7
3.3 Black-coated steel	7
4. WARRANTY TERMS PER ELEMENT	8
5. WOODEN BOARD	8
5.1 Intended use	8
5.2 Maintenance tips	9
6. ASSEMBLY INSTRUCTIONS	10
6.1 Assembly instructions - DRESSOIR	10
6.2 Assembly instructions - CABINET	11

SYMBOLS AND ICONS



Danger! Risk of serious or deadly injury or severe product damage.



Warning! Risk of injury or product damage.



Notice! Useful information.

1. INTRODUCTION

THANK YOU SO MUCH FOR BUYING AN OFYR® PRODUCT. THIS MANUAL CONTAINS ASSEMBLY INSTRUCTIONS, WARRANTY CONDITIONS, AND ADDITIONAL INFORMATION ABOUT YOUR OFYR® WOOD STORAGE CABINET CORTEN AND BLACK, WOOD STORAGE DRESSOIR CORTEN AND BLACK.

1.1 OFYR® WOOD STORAGE DRESSOIR CORTEN AND BLACK

OFYR® Wood Storage DRESSOIR is a compact version of the OFYR® Wood Storage with on top a Rubberwood board that can be used for food preparation.

1.2 OFYR® WOOD STORAGE CABINET CORTEN AND BLACK

OFYR® Wood Storage Cabinet is, with a height of 130cm, a less space consuming version of the OFYR® Wood Storage. It transforms a stack of wood into an attractive feature separation wall.

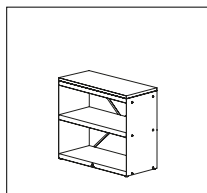

OFYR® WOOD STORAGE
CORTEN DRESSOIR

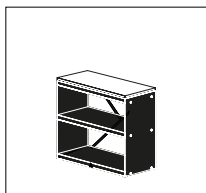

OFYR® WOOD STORAGE
BLACK DRESSOIR

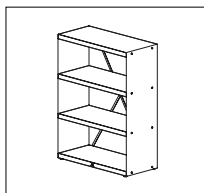

OFYR® WOOD STORAGE
CORTEN CABINET

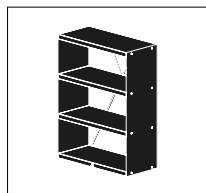

OFYR® WOOD STORAGE
BLACK CABINET

2. SAFETY AND SETUP INSTRUCTIONS



Due to the considerable weight of the elements unpacking and placing of the product should be done by at least 2 people.



While the corrosion is still superficial, the Corten steel elements may cause orange stains on clothes, skin and the surface they stand on. When it rains, corrosive water may also run off these elements, which may permanently stain light-toned stone or wooden surfaces.



OFYR® Wood Storage Cabinet Black and Wood Storage DRESSOIR Black are more sensitive to damage during setup and use because of its coating.



Only place your OFYR® Wood Storage Cabinet and Wood Storage DRESSOIR on a hard, leveled and stable surface.



Do not shift the OFYR® Wood Storage Cabinet and Wood Storage DRESSOIR after setup. This may cause damage to the adjustable feet or the rivet nuts with which they are attached.



Do not use the adjustable feet to change the overall height of your OFYR® Wood Storage Cabinet and Wood Storage DRESSOIR. The wood storage may become unstable if the adjustable feet are extended by more than 10mm.



OFYR® Wood Storage Cabinet and Wood Storage DRESSOIR are very heavy and should be attached to a solid wall via the holes in the backs of the boards. If they fall over, this may cause severe or life-threatening entrapment injuries.



No mounting hardware has been included, because different types of walls require different mounting hardware. Use mounting hardware that is suitable for your type of wall. Please contact a specialised dealer to obtain advice regarding which hardware to use.



Never leave the OFYR® Wood Storage Cabinet and Wood Storage DRESSOIR unattended and keep children and pets away from the Wood Storage Cabinet and Wood Storage DRESSOIR.

3. DISCLAIMERS

3.1 SAFETY AND SETUP-, INTENDED USE- AND MAINTENANCE INSTRUCTIONS/TIPS

We are not liable for any injuries or damages as a consequence of not following our safety and setup-, intended use- and maintenance instructions/tips.

.....

3.2 CORTEN STEEL

- i** OFYR® Wood Storage Corten DRESSOIR and Wood Storage Corten Cabinet are made from Corten steel: a metal with a natural layer of corrosion that protects against rust perforation and is designed to withstand all weather conditions. OFYR® Wood Storage Corten Cabinet and Wood Storage Corten DRESSOIR come with the additional service that the corrosion process has already started by the time they are delivered. Upon delivery, it takes another 6-12 months for the initial corrosion to turn into a fully protective layer.
- i** The unit's color may change over time as the corrosion process may not yet have fully unfolded. We are not liable for the way the color will change.
- i** Any Corten steel components that are less corroded than others upon delivery are not eligible for replacement. All components will corrode naturally over time under influence of the weather. We are not liable for differences of corrosion between the different components.
- i** While the corrosion is still superficial, the Corten steel elements may cause orange stains on clothes, skin and the surface they stand on. When it rains, corrosive water may also run off these elements, which may permanently stain light-toned stone or wooden surfaces. We are not liable for stains as a consequence of corrosion.

.....

3.3 BLACK-COATED STEEL

- i** Please note that OFYR® Wood Storage Cabinet Black and Wood Storage DRESSOIR Black have a coating and are thus more sensitive to damage during setup and use. We are not liable for any damage or consequential damage resulting from the setup or use of your OFYR® Wood Storage Cabinet Black and Wood Storage DRESSOIR Black. For small repairs the units come with a free Repair Bottle.

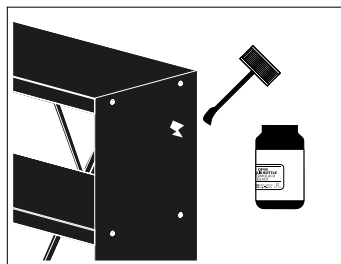

- i** Due to weather and sunlight the coating can be subject to discolouration. We are not liable for such discolouration.

4. WARRANTY TERMS PER ELEMENT

A limited lifetime guarantee applies to the material and construction of the OFYR® Wood Storages Cabinet and Wood Storages Dressoir for the original buyers or owners, provided that they purchased their unit from an authorised dealer and registered their warranty in the required manner through OFYR Club at www.ofyr.club.

	B2C	B2B
Corten steel	5 years	3 years
Black-coated steel	2 years	1 year
Rubberwood	2 years	1 year

.....

This warranty covers manufacturing defects. It applies to the original buyers or owners of the OFYR® Wood Storage Cabinet and Wood Storage Dressoir provided that

- They purchased their unit from an authorised dealer.
- They assembled, used and maintained the OFYR® Wood Storage Cabinet and Wood Storage Dressoir according to the instructions/tips in this manual.



NOT COVERED BY WARRANTY

- Wear, corrosion, deformation and discolouration of parts exposed to fire;
 - Corrosion and discolouration caused by external influences.
 - Damages caused by not following our safety and setup-, intended use- and maintenance instructions/tips.
-

5. WOODEN BOARD

The wooden top on the OFYR® Wood Storage Dressoir is made of Rubberwood. Rubberwood is considered to be one of the most ecological types of wood. Rubbertrees are only cut down after the complete end of the cycle of latex production.

.....

5.1 INTENDED USE

- Wood is a natural product and should therefore be stored indoors.
- Do not use the wooden board as a chopping board.
Using sharp objects causes irreparable damage.
- Do not use heavy objects as exerting large forces on the wooden board can cause irreparable damage.
- Do not clean the wooden board with corrosive substances or clean them in a dishwasher.

5.2 MAINTENANCE TIPS

- Before the first use: Clean the wooden board thoroughly with a mild detergent.
- Use a damp cloth and mild detergent for daily cleaning.
Make sure to clean the wooden board after every use.
- Cleaning of persistent stains: use a damp cloth or a sponge (no scourer) with a mild detergent.
- Clean the wood in the direction of the nerve to retain the quality of the material.
- Dry the wooden board after cleaning.



Do not clean the wooden board with corrosive substances or clean them in a dishwasher.

Wooden board for OFYR® Wood Storage DRESSOIR →

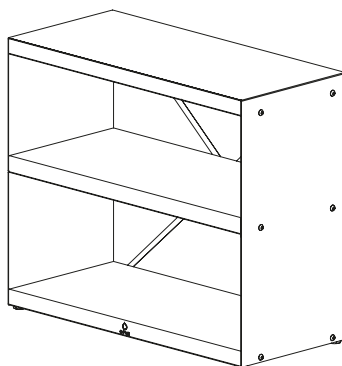
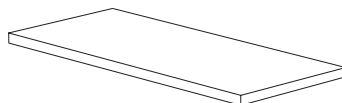

6. ASSEMBLY INSTRUCTIONS

6.1 ASSEMBLY INSTRUCTIONS - OFYR® WOOD STORAGE CORTEN DRESSOIR AND OFYR® WOOD STORAGE BLACK DRESSOIR

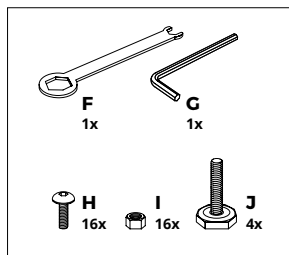
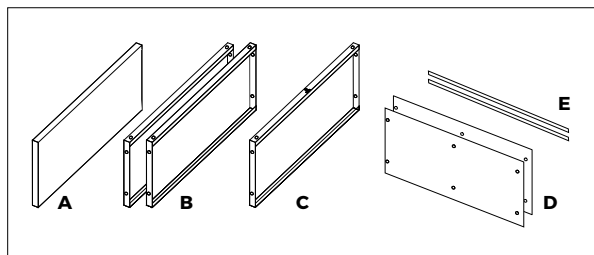

- A Rubberwood board
- B Shelf (top and in between)
- C Shelf (bottom)
- D Sidewalls
- E Stabilizing metal rods

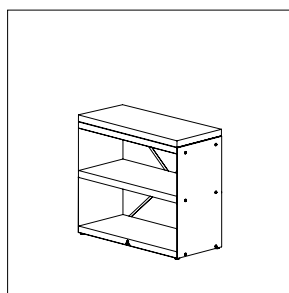
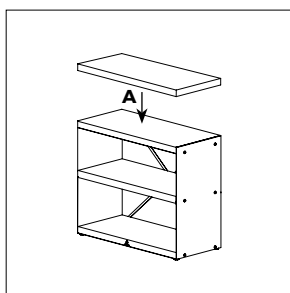
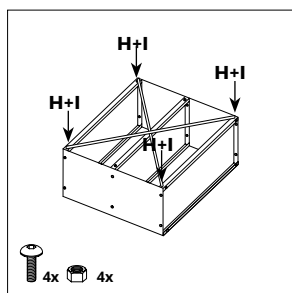
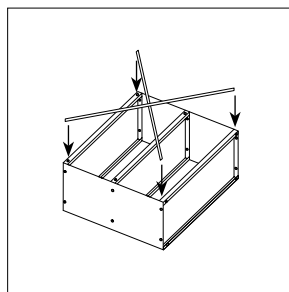
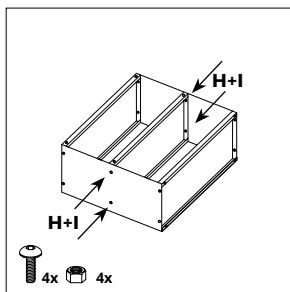
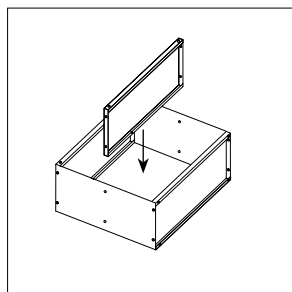
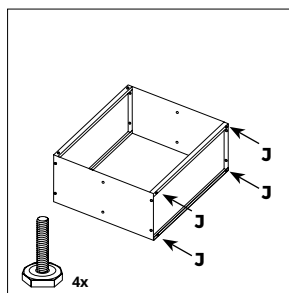
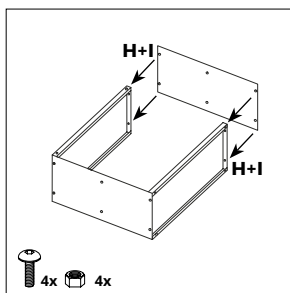
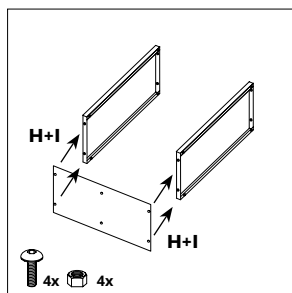

6. ASSEMBLY INSTRUCTIONS

6.2 ASSEMBLY INSTRUCTIONS - OFYR® WOOD STORAGE CORTEN CABINET AND OFYR® WOOD STORAGE BLACK CABINET

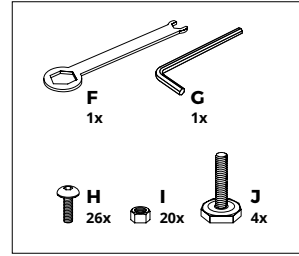
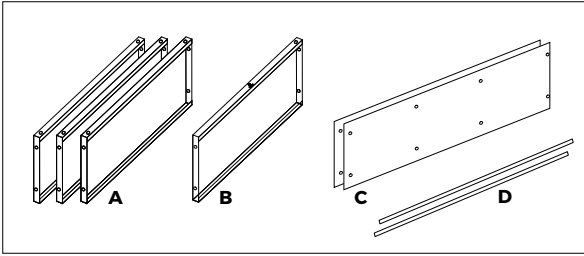

A Shelf (top and in between)
B Shelf (bottom)

C Sidewalls
E Stabilizing metal rods

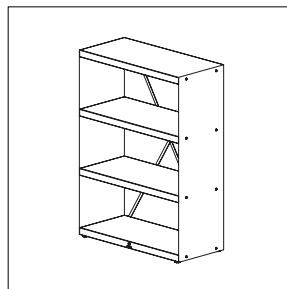
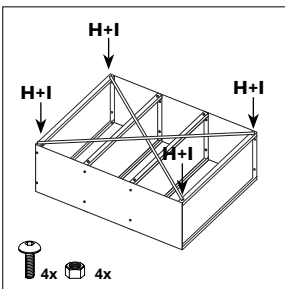
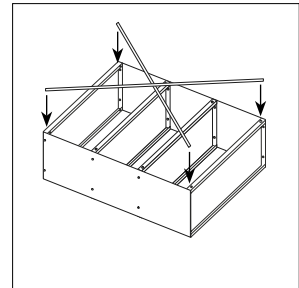
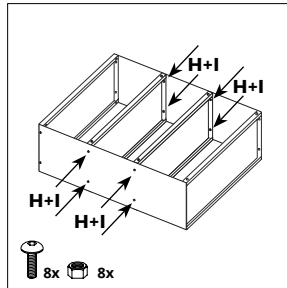
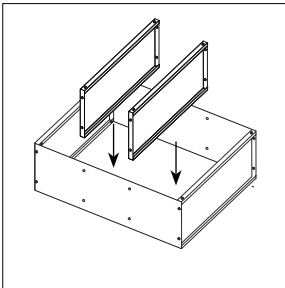
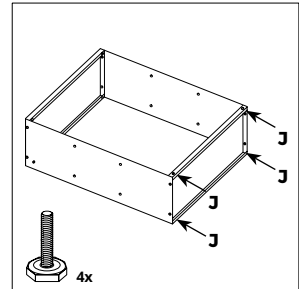
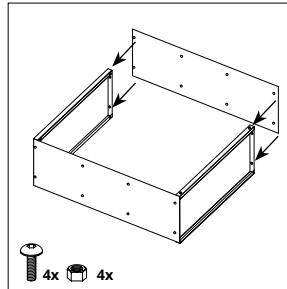
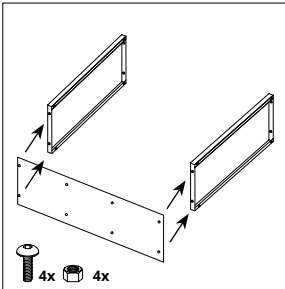

INHALTSVERZEICHNIS

1. EINLEITUNG	13
1.1 OFYR® Wood Storage DRESSOIR Corten und Black	13
1.2 OFYR® Wood Storage CABINET Corten und Black	13
2. SICHERHEITS- UND AUFBAUHINWEISE	14
3. HAFTUNGSAUSSCHLUSS	15
3.1 Sicherheits- und Aufstellungs-, Gebrauchs- und Wartungsanweisungen/Tipps	15
3.2 Cortenstahl	15
3.3 Schwarz beschichteter Stahl	15
4. GARANTIEBEDINGUNGEN PRO ELEMENT	16
5. HOLZELEMENTE	16
5.1 Vorgesehene Verwendung	16
5.2 Wartungstipps	17
6. MONTAGEANLEITUNGEN	18
6.1 Montageanleitungen - DRESSOIR	18
6.2 Montageanleitungen - CABINET	19

SYMBOLE UND IKONEN



Gefahr! Gefahr von schweren oder tödlichen Verletzungen oder schweren Produktschäden.



Warnung! Verletzungsgefahr oder Produktschäden



Zum Beachten! Nützliche Informationen.

1. EINLEITUNG

VIELEN DANK, DASS SIE EIN OFYR® PRODUKT GEKAUFT HABEN. DIESES HANDBUCH ENTHÄLT ANWEISUNGEN ZUR EINRICHTUNG, GARANTIEBEDINGUNGEN UND ZUSÄTZLICHE INFORMATIONEN ÜBER IHR OFYR® WOOD STORAGE CABINET CORTEN UND BLACK UND WOOD STORAGE DRESSOIR CORTEN UND BLACK.

1.1 OFYR® WOOD STORAGE DRESSOIR CORTEN UND BLACK

Das OFYR® Wood Storage Dressoir ist eine kompakte Version des Wood Storage, mit einem Rubberwood-Brett auf der Oberseite, das auch zur Zubereitung von Mahlzeiten verwendet werden kann.

1.2 OFYR® WOOD STORAGE CABINET CORTEN UND BLACK

Das OFYR® Wood Storage Cabinet ist mit einer Höhe von 130 cm eine platzsparendere Version des normalen OFYR® Wood Storage. Sie verwandelt einen Holzstapel in eine attraktive Trennwand.

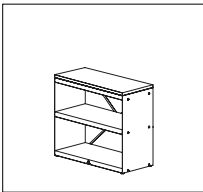

OFYR® WOOD STORAGE
CORTEN DRESSOIR

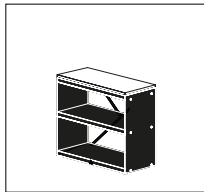

OFYR® WOOD STORAGE
BLACK DRESSOIR

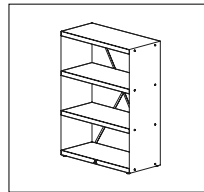

OFYR® WOOD STORAGE
CORTEN CABINET

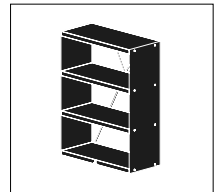

OFYR® WOOD STORAGE
BLACK CABINET

2. SICHERHEITS- UND AUFBAUHINWEISE



Aufgrund des beträchtlichen Gewichts der Einzelteile sollte das Auspacken, Aufbauen und Platzieren des Produkts von mindestens 2 Personen vorgenommen werden.



Auch wenn die Korrosion nur oberflächlich ist, können die Cortenstahl-Elemente orange angefarbene Flecken auf Kleidung, Haut und der Standfläche, auf der sie stehen, verursachen. Wenn es regnet, kann auch Rostwasser von diesen Elementen ablaufen, was zu dauerhaften Flecken auf hell getönten Stein- oder Holzoberflächen führen kann.



OFYR® Wood Storage Cabinet Black und Wood Storage Dressoir Black sind aufgrund ihrer Beschichtung empfindlicher gegen Beschädigungen während des Aufbaus und der Nutzung.



Stellen Sie Ihren OFYR® Wood Storage Cabinet und Ihr Wood Storage-Dressoir nur auf eine harte, ebene und stabile Oberfläche.



Verschieben Sie den OFYR® Wood Storage Cabinet und das Wood Storage-Dressoir nach dem Aufstellen nicht. Dies kann zu Schäden an den Stellfüßen oder den Nietmuttern, mit denen sie befestigt sind, führen.



Verwenden Sie die verstellbaren Füße nicht, um die Gesamthöhe Ihres OFYR® Wood Storage Cabinet und Wood Storage Dressoir zu verändern. Das Regal kann instabil werden, wenn die Stellfüße um mehr als 10 mm ausgefahren werden.



OFYR® Wood Storage Cabinet und Wood Storage Dressoir sind sehr schwer und sollten durch die Löcher in den Rückseiten der Regalböden an einer massiven Wand befestigt werden. Wenn sie umfallen, kann dies zu schweren oder lebensbedrohlichen Verletzungen durch Einklemmen führen.



Befestigungsmaterial gehört nicht mit zum Lieferumfang, da unterschiedliche Wandtypen unterschiedliche Befestigungsmaterialien benötigen. Verwenden Sie Montagematerial, das für Ihren Wandtyp geeignet ist. Bitte wenden Sie sich an einen Fachhändler, um sich bezüglich der zu verwendenden Komponenten beraten zu lassen.



Lassen Sie Ihren OFYR® Wood Storage Cabinet und Wood Storage Dressoir während des Gebrauchs niemals unbeaufsichtigt und halten Sie Kinder und Haustiere vom OFYR® Wood Storage Cabinet und Wood Storage Dressoir.

3. HAFTUNGSAUSSCHLUSS

3.1 SICHERHEITS- UND AUFSTELLUNGS-, GEBRAUCHS- UND WARTUNGSANWEISUNGEN/TIPPS

Wir sind nicht haftbar für Verletzungen oder Schäden als Folge der Nichtbeachtung unserer Sicherheits- und Aufstellungs-, bestimmungsgemäßen Verwendungs- und Wartungsanweisungen/Tipps.

3.2 CORTENSTAHL

- i** OFYR® Wood Storage Corten DRESSOIR und Wood Storage Corten Cabinet werden aus Cortenstahl hergestellt: ein Metall mit einer natürlichen Korrosionsschicht, die vor Durchrostung schützt. OFYR® Wood Storage Corten DRESSOIR und Wood Storage Corten Cabinet werden mit dem zusätzlichen Service geliefert, dass der Korrosion sprozess bereits begonnen hat, wenn sie ausgeliefert werden. Nach der Lieferung dauert es weitere 6-12 Monate, bis die anfängliche Korrosion sich in eine vollständig schützende Schicht verwandelt.
- i** Die Farbe der Anlage kann sich im Laufe der Zeit ändern, da der Korrosionsprozess noch nicht vollständig entfaltet ist. Wir haften nicht für eventuelle Farbveränderungen.
- i** Cortenstahl-Komponenten, die bei der Lieferung weniger korrodiert sind als andere, können nicht ersetzt werden. Alle Komponenten korrodieren im Laufe der Zeit unter Witterungseinfluss auf natürliche Weise. Wir haften nicht für Korrosionsunterschiede zwischen verschiedenen Elementen.
- i** Während die Korrosion noch oberflächlich ist, können die Cortenstahl-Elemente orangefarbene Flecken auf Kleidung, Haut und der Oberfläche, auf der sie stehen, verursachen. Wenn es regnet, kann auch korrosives Wasser von diesen Elementen ablaufen, was zu dauerhaften Flecken auf hell getönten Stein- oder Holzoberflächen führen kann. Wir haften nicht für Flecken als Folge von Korrosion.

3.3 SCHWARZ BESCHICHTETER STAHL

- i** Bitte beachten Sie, dass die OFYR® Wood Storage Cabinet Black und Wood Storage DRESSOIR Black eine Beschichtung haben und daher empfindlicher auf Beschädigungen beim Aufbau und Gebrauch reagieren. Wir haften nicht für eventuelle Folgeschäden, die durch den Aufbau oder den Gebrauch Ihrer OFYR® Wood Storage Cabinet Black und Wood Storage DRESSOIR Black entstehen.

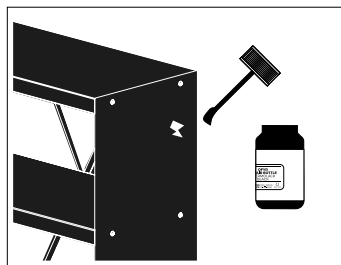

- i** Durch Witterung und Sonneneinstrahlung kann es zu Verfärbungen der Beschichtung kommen. Für solche Verfärbungen übernehmen wir keine Haftung.

4. GARANTIEBEDINGUNGEN PRO ELEMENT

Eine beschränkte lebenslange Garantie gilt für das Material und die Konstruktion aller OFYR® Wood Storages Cabinet und Wood Storages Dressoir für die ursprünglichen Käufer oder Besitzer, vorausgesetzt, dass sie ihre Wood Storage Cabinet oder Dressoir von einem autorisierten Händler gekauft und ihre Garantie in der erforderlichen Weise über den OFYR-Club unter www.ofyr.club registriert haben.

	B2C	B2B
Cortenstahl	5 Jahre	3 Jahre
Pulverbeschichteter Stahl	2 Jahre	1 Jahr
Gummiholz	2 Jahre	1 Jahr

Diese Garantie deckt Herstellungsfehler ab. Sie gilt für die ursprünglichen Käufer oder Besitzer eines OFYR® Wood Storage Cabinet und Wood Storage Dressoir, vorausgesetzt, dass

- Sie haben ihr Gerät bei einem autorisierten Händler gekauft.
- Sie haben den OFYR® Wood Storage Cabinet und Wood Storage Dressoir gemäß den Anweisungen in diesem Handbuch zusammengebaut, verwendet und gewartet.



NICHT DURCH GARANTIE ABGEDECKT

- Abnutzung, Korrosion, Verformung und Verfärbung von Teilen, die dem Feuer ausgesetzt sind;
- Korrosion und Verfärbung durch äußere Einflüsse;
- Dem Herstellungsprozess inhärente visuelle Unregelmäßigkeiten;
- Schäden, die durch die Nichtbeachtung unserer Sicherheits- und Aufstellungs-, bestimmungsgemäßen Verwendungs- und Wartungsanweisungen/Tipps entstehen.

5. HOLZELEMENTE

Die Holzplatte des OFYR® Wood Storage Dressoir ist aus Gummiholz gefertigt. Gummibaumholz gilt als eine der ökologischsten Holzarten. Gummibäume werden erst nach dem vollständigen Ende des Zyklus der Latexproduktion gefällt.

5.1 VORGESEHENE VERWENDUNG

- Holz ist ein Naturprodukt und sollte daher in Innenräumen gelagert werden.
- Verwenden Sie die Holzbretter nicht als Schneidebrett. Die Verwendung scharfer Gegenstände verursacht irreparable Schäden.
- Verwenden Sie keine schweren Gegenstände, da das Ausüben großer Kräfte auf das Holzelement irreparable Schäden verursachen kann.
- Reinigen Sie die Holzbretter nicht mit ätzenden Substanzen oder in der Spülmaschine.

5.2 WARTUNGSTIPPS

- Vor der ersten Benutzung: Reinigen Sie die Arbeitsplatte gründlich mit einem milden Reinigungsmittel.
- Verwenden Sie für die tägliche Reinigung ein feuchtes Tuch und ein mildes Reinigungsmittel. Achten Sie darauf, den Block nach jedem Gebrauch zu reinigen.
- Reinigung von hartnäckigen Flecken: Verwenden Sie ein feuchtes Tuch oder einen Schwamm (kein Scheuermittel) mit einem milden Reinigungsmittel.
- Reinigen Sie das Holz in Richtung des Nerts, um die Qualität des Materials zu erhalten.
- Trocknen Sie den Block nach der Reinigung.



Reinigen Sie die Holzbretter nicht mit ätzenden Substanzen oder in der Spülmaschine.

Holzplatte des OFYR® Wood Storage DRESSOIR

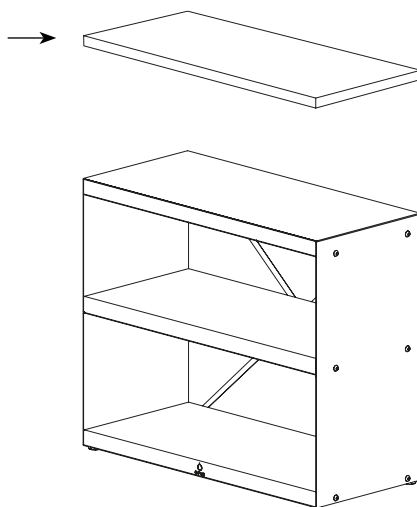

6. MONTAGEANLEITUNGEN

6.1 MONTAGEANLEITUNGEN - OFYR® WOOD STORAGE CORTEN DRESSOIR UND OFYR® WOOD STORAGE BLACK DRESSOIR

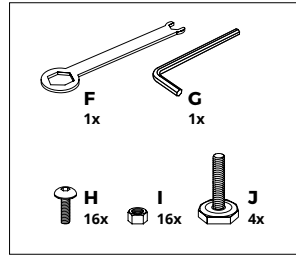
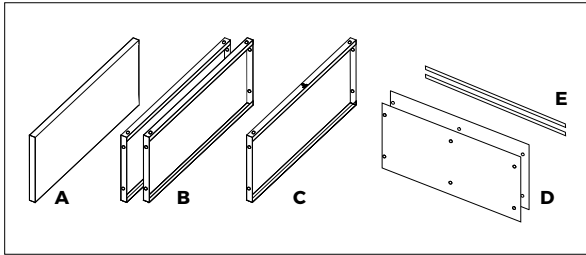

A Holzauflage
 B Regalböden
 C Regalboden unten

D Seitenwände
 E Metallstreben

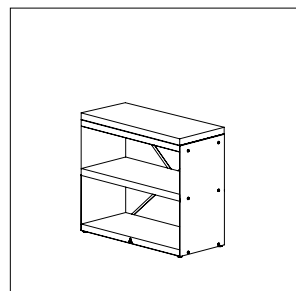
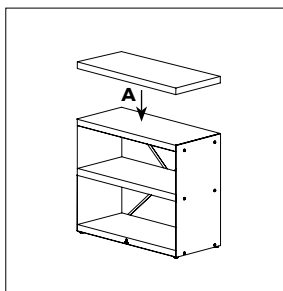
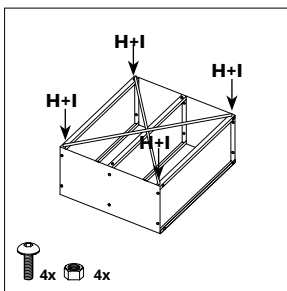
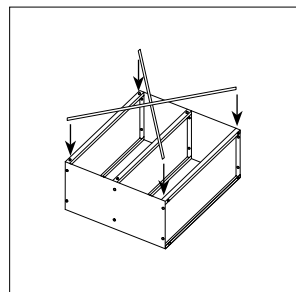
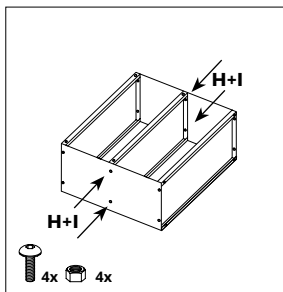
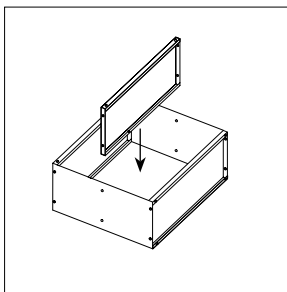
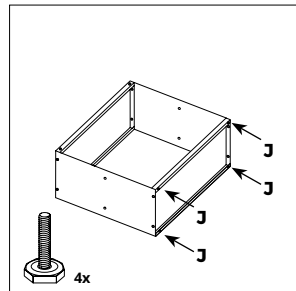
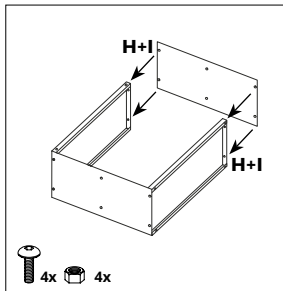
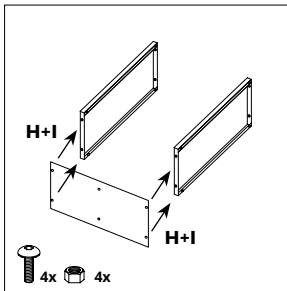

6. MONTAGEANLEITUNGEN

6.2 MONTAGEANLEITUNGEN - OFYR® WOOD STORAGE CORTEN CABINET UND OFYR® WOOD STORAGE BLACK CABINET

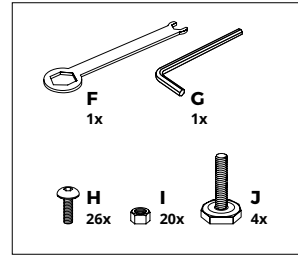
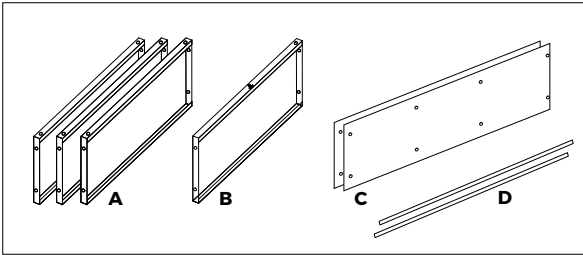

A Regalböden
B Regalboden unten

C Seitenwände
D Metallstreben

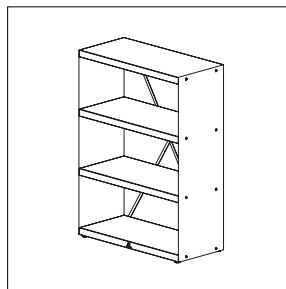
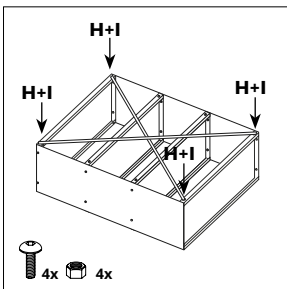
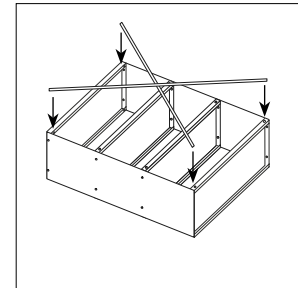
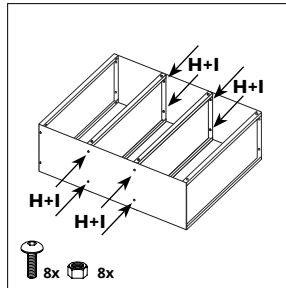
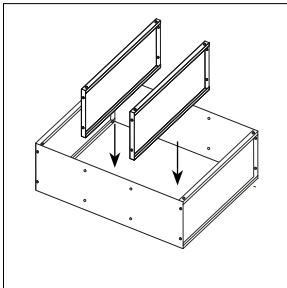
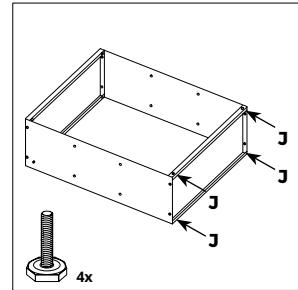
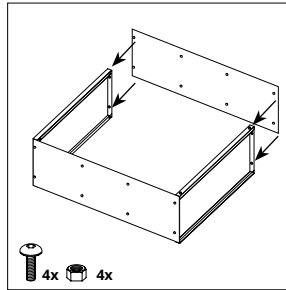
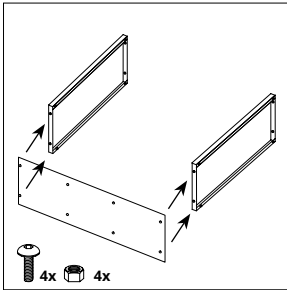

SOMMAIRE

1. INTRODUCTION	21
1.1 OFYR® Wood Storage Dressoir Corten et Black	21
1.2 OFYR® Wood Storage Cabinet Corten et Black	21
2. INSTRUCTIONS DE SÉCURITÉ ET D'INSTALLATION	22
3. AVERTISSEMENTS	23
3.1 Conseils/Instructions de sécurité, d'installation, d'utilisation et d'entretien	23
3.2 Acier Corten	23
3.3 Acier laqué noir	23
4. CONDITIONS DE GARANTIE PAR ÉLÉMENT	24
5. PLAN DE TRAVAIL EN BOIS	24
5.1 Usage conforme	24
5.2 Conseils d'entretien	25
6. INSTRUCTIONS DE MONTAGE	26
6.1 Instructions de montage - Dressoir	26
6.2 Instructions de montage - Cabinet	27

SYMBOLES ET ICÔNES



Danger! Risque de blessures graves ou mortelles, ou d'endommagement sévère du produit.



Avertissement! Risque de blessures ou d'endommagement du produit.



Remarques! Informations utiles.

1. INTRODUCTION

NOUS VOUS REMERCIONS D'AVOIR ACHETÉ UN PRODUIT OFYR®. CE MANUEL CONTIENT LES INSTRUCTIONS D'INSTALLATION, LES CONDITIONS DE LA GARANTIE AINSI QUE DES INFORMATIONS SUPPLÉMENTAIRES SUR VOTRE OFYR® WOOD STORAGE CABINET CORTEN ET BLACK, WOOD STORAGE DRESSOIR CORTEN ET BLACK.

1.1 OFYR® WOOD STORAGE DRESSOIR CORTEN ET BLACK

L'OFYR® Wood Storage Dressoir est une version plus compacte du OFYR® Wood Storage 100. L'étagère supérieure est en bois de caoutchouc et convient également pour la préparation des aliments.

1.2 OFYR® WOOD STORAGE CABINET CORTEN ET BLACK

OFYR® Wood Storage Cabinet est une version intermédiaire entre le Wood Storage 100 et le OFYR® Wood Storage Dressoir, avec une hauteur de 130 cm. Il offre une grande capacité de stockage pour le bois et peut être utilisé comme un meuble de séparation.

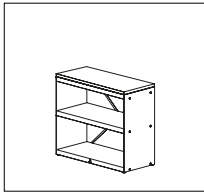

OFYR® WOOD STORAGE
CORTEN DRESSOIR

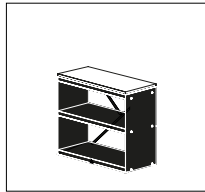

OFYR® WOOD STORAGE
BLACK DRESSOIR

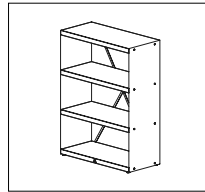

OFYR® WOOD STORAGE
CORTEN CABINET

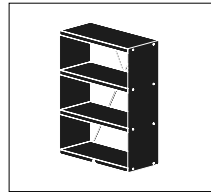

OFYR® WOOD STORAGE
BLACK CABINET

2. INSTRUCTIONS DE SÉCURITÉ ET D'INSTALLATION



En raison du poids considérable des éléments, le déballage et le placement du produit doivent être effectués par au moins 2 personnes.



Tant que la corrosion reste superficielle, les éléments en acier Corten peuvent provoquer des taches sur les vêtements, la peau et la surface sur laquelle ils reposent. En cas de pluie, l'eau corrosive peut également s'écouler de ces éléments, ce qui provoquerait des taches permanentes sur les surfaces en pierre claire ou en bois.



Les OFYR® Wood Storage Cabinet Black, Wood Storage Dressoir Black sont plus susceptibles d'être endommagés lors de l'installation et de l'utilisation en raison de leur revêtement.



Les OFYR® Wood Storage Cabinet et Wood Storage Dressoir doivent être placés seulement sur une surface dure, plate, résistante à la chaleur et stable.



Ne déplacez pas les OFYR® Wood Storage Cabinet et Wood Storage Dressoir une fois installés. Cela peut endommager les pieds réglables ou les écrous à rivets avec lesquels ils sont attachés.



N'utilisez pas les pieds réglables pour modifier la hauteur totale des OFYR® Wood Storage Cabinet et Wood Storage Dressoir. Les OFYR® Wood Storage Cabinet et Wood Storage Dressoir peuvent devenir instables si les pieds réglables sont allongés de plus de 10 mm.



Les OFYR® Wood Storage Cabinet et Wood Storage Dressoir sont très lourds et doivent être fixés à un mur solide à l'arrière des étagères. S'ils tombent, cela peut entraîner des blessures graves, voir mortelles.



Le matériel de fixation n'est pas inclus, car différents types de murs nécessitent différents types de matériel de fixation. Utilisez du matériel de montage adapté à votre type de mur. Contactez un revendeur spécialisé pour obtenir des conseils sur le matériel à utiliser.







Ne laissez jamais votre OFYR® Wood Storage Cabinet et Wood Storage Dressoir sans surveillance pendant l'utilisation. Tenez les enfants et les animaux éloignés de votre OFYR® Wood Storage Cabinet et Wood Storage Dressoir

3. AVERTISSEMENTS

3.1 CONSEILS/INSTRUCTIONS EN MATIÈRE DE SÉCURITÉ, D'INSTALLATION, D'UTILISATION ET D'ENTRETIEN

Nous ne sommes pas responsables des blessures ou des dommages résultant du non-respect de nos conseils/instructions en matière de sécurité, d'installation, d'utilisation et d'entretien.

3.2 ACIER CORTEN

-  Les OFYR® Wood Storage Corten Dressoir et Wood Storage Corten Cabinet sont fabriqués en acier Corten, un acier avec une corrosion superficielle volontaire, qui offre une grande protection contre la corrosion et est conçue pour résister à toutes les conditions météorologiques. Lors de la livraison de votre OFYR® Wood Storage Corten Dressoir et Wood Storage Corten Cabinet, le processus de corrosion a déjà démarré. Il faudra encore 6 à 12 mois pour que la corrosion initiale devienne une couche de protection complète.
-  La couleur de l'unité de cuisson peut varier avec le temps étant donné que le processus de corrosion n'est pas encore terminé. Nous ne sommes pas responsables du changement de couleur.
-  Tous les éléments en acier Corten qui sont moins corrodés que les autres à la livraison ne peuvent pas prétendre au remplacement. Tous les composants se corroderont naturellement avec le temps et l'influence des éléments extérieurs. Nous ne sommes pas responsables des différences de corrosion entre les différents éléments.
-  Parce que la corrosion est encore superficielle, les pièces en acier Corten peuvent provoquer des taches orange sur les vêtements, la peau et la surface sur laquelle ellesse trouvent. Lorsqu'il pleut, la rouille peut également s'écouler de ces éléments et causer des taches permanentes sur les pierres claires ou les surfaces en bois.

3.3 ACIER LAQUÉ NOIR

Notez que les OFYR® Wood Storage Cabinet Black et Wood Storage Dressoir Black sont dotés d'un revêtement spécifique et sont donc plus sensibles aux dommages lors de l'installation et de l'utilisation. Nous ne sommes pas responsables des dommages résultant de l'installation ou de l'utilisation de votre unité OFYR® Wood Storage Cabinet Black et Wood Storage Dressoir Black. Pour les petites réparations, les OFYR® Wood Storage Cabinet Black et Wood Storage Dressoir Black sont livrés, à titre gracieux, avec une bouteille de vernis de réparation.

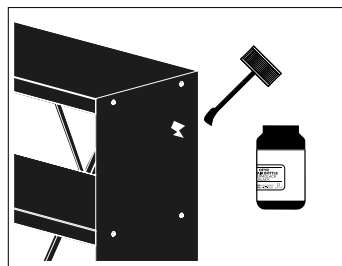

-  Le laquage noir peut se décolorer en raison des conditions climatiques et de la lumière du soleil. Nous ne sommes pas responsables de cette décoloration.

4. CONDITIONS DE GARANTIE PAR ÉLÉMENT

Une garantie limitée dans le temps s'applique au matériel et à la construction de tous les OFYR® Wood Storages Cabinet et Wood Storages Dressoir pour les acheteurs ou les propriétaires d'origine. Ils doivent avoir acheté leur unité auprès d'un revendeur agréé et enregistré leur garantie de la manière requise via l'OFYR Club à l'adresse www.ofyr.club.

	B2C	B2B
Acier Corten	5 Ans	3 Ans
Acier Laqué Noir	2 Ans	1 An
Bois de caoutchouc/ Bois d'hévéa	2 Ans	1 An

.....

Cette garantie couvre les défauts de fabrication. Elle s'applique aux acheteurs ou aux propriétaires d'origine des OFYR® Wood Storage Cabinet et Wood Storage Dressoir à condition que :

- Ils aient acheté leur unité auprès d'un revendeur agréé ;
- Ils aient assemblé, utilisé et entretenu leur OFYR® Wood Storage Cabinet et Wood Storage Dressoir conformément aux instructions reprises dans ce manuel.



NE SONT PAS COUVERTS PAR LA GARANTIE

- Usure, corrosion, déformation et décoloration des parties exposées au feu ;
 - Corrosion et décoloration causées par des facteurs externes ;
 - Dommages causés par le non-respect de nos conseils/instructions en matière de sécurité, d'installation, d'utilisation et d'entretien.
-

5. PLANS DE TRAVAIL EN BOIS

Le plan de travail de l'OFYR Wood Storage Dressoir est en bois de caoutchouc. Il est considéré comme l'un des types de bois les plus écologiques. Les hévéas dont ils sont issus ne sont abattus qu'après la fin du cycle de production de latex.

.....

5.1 USAGE CONFORME

- Le bois est un produit naturel et il doit donc être stocké à l'intérieur.
- N'utilisez pas les plans de travail en bois comme planches à découper. L'utilisation d'objets tranchants cause des dommages irréversibles.
- N'utilisez pas d'objets lourds, car exercer une grande force sur le plan de travail en bois peut entraîner des dommages irréversibles.
- Ne nettoyez pas les plans de travail en bois avec des substances corrosives et ne les mettez pas dans le lave-vaisselle.

5.2 CONSEILS D'ENTRETIEN

- Avant la première utilisation : Nettoyez soigneusement le plan de travail à l'aide d'un détergent doux.
- Utilisez un linge humide et un détergent doux pour le nettoyage quotidien. Assurez-vous de nettoyer le plan de travail après chaque utilisation.
- Nettoyage des taches tenaces : utilisez un linge humide ou une éponge (pas de tampon à récurer) avec un détergent doux.
- Nettoyez le bois dans le sens des nervures afin de conserver la qualité du matériau.
- Séchez le plan de travail après l'avoir nettoyé.



Ne nettoyez pas les plans de travail en bois avec des substances corrosives et ne les mettez pas dans le lave-vaisselle.

Plan de travail en bois pour
l'OFYR® Wood Storage Dressoir

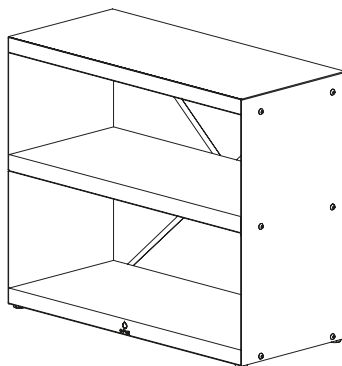
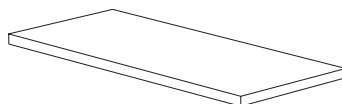

6. INSTRUCTIONS DE MONTAGE

6.1 INSTRUCTIONS DE MONTAGE - OFYR® WOOD STORAGE CORTEN DRESSOIR ET OFYR® WOOD STORAGE BLACK DRESSOIR

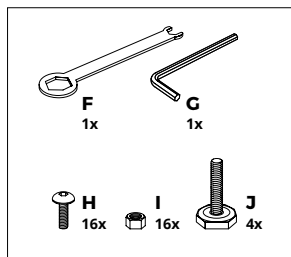
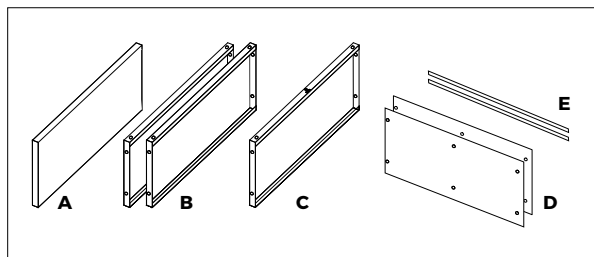

- A Plan de travail en bois de caoutchouc
 B Plaque (sur le dessus et entre les deux)
 C Tablette (en-dessous)
 D Parois latérales
 E Barres métalliques stabilisatrices

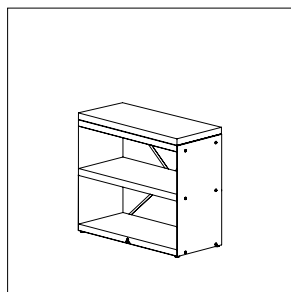
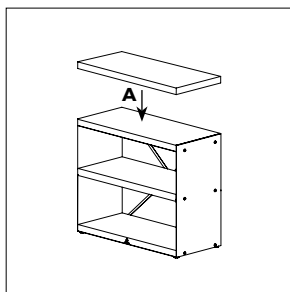
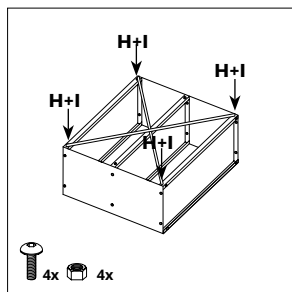
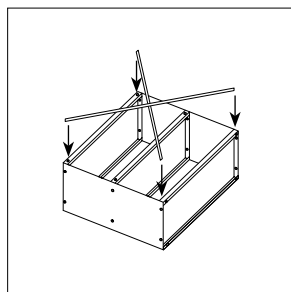
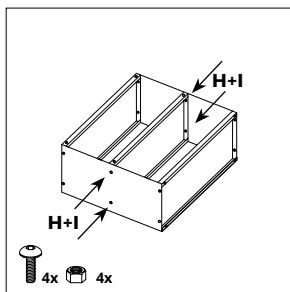
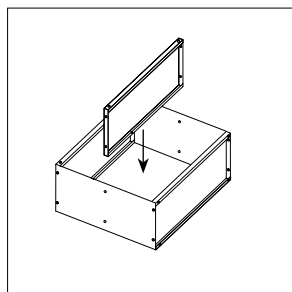
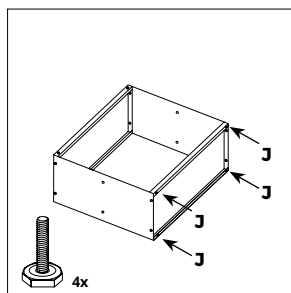
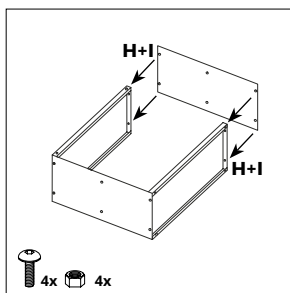
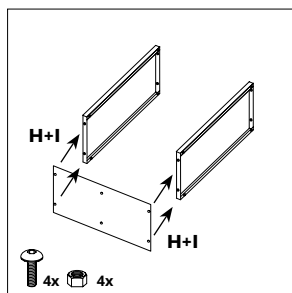

6. INSTRUCTIONS DE MONTAGE

6.2 INSTRUCTIONS DE MONTAGE - OFYR® WOOD STORAGE CORTEN CABINET ET OFYR® WOOD STORAGE BLACK CABINET

FR

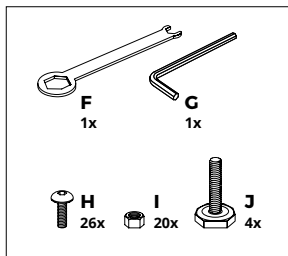
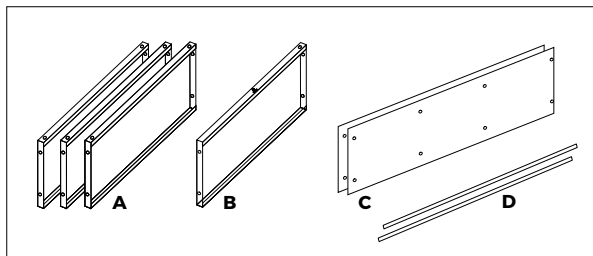

A Planche (sur le dessus et entre les deux)
 B Tablette (en-dessous)

C Parois latérales
 E Barres métalliques stabilisatrices

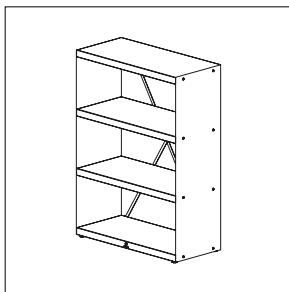
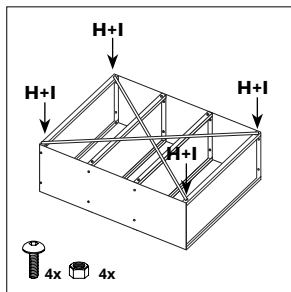
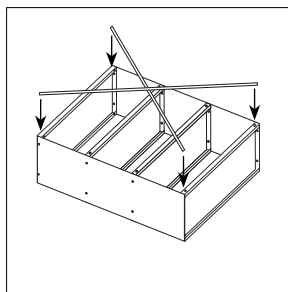
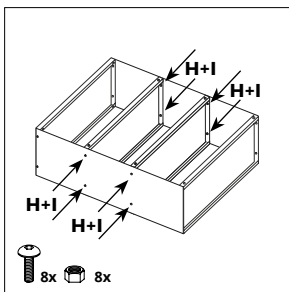
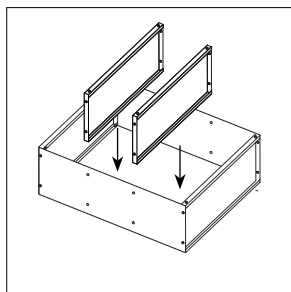
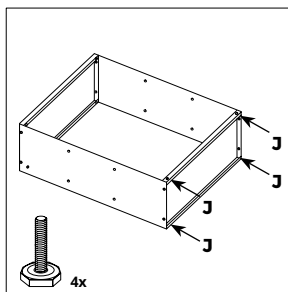
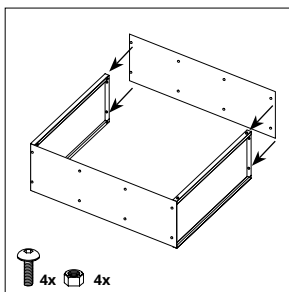
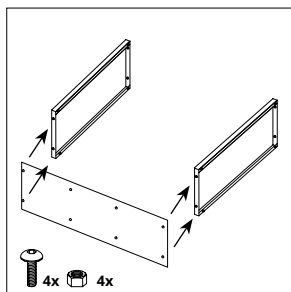

INHOUDSOPGAVE

1. INLEIDING	29
1.1 OFYR® Wood Storage DRESSOIR Corten en Black	29
1.2 OFYR® Wood Storage Cabinet Corten en Black	29
2. VEILIGHEIDS- EN INSTALLATIEVOORSCHRIFTEN	30
3. DISCLAIMERS	31
3.1 Veiligheids-, installatie-, gebruiks- en onderhoudsvorschriften/tips	31
3.2 Cortenstaal	31
3.3 Zwart gecoat staal	31
4. GARANTIEVOORWAARDEN PER ELEMENT	32
5. HOUTEN PLANK	32
5.1 Beoogd gebruik	32
5.2 Onderhoudstips	33
6. MONTAGE-INSTRUCTIES	34
6.1 Montage-instructies - DRESSOIR	34
6.2 Montage-instructies - Cabinet	35

SYMBOLLEN EN PICTOGRAMMEN



Gevaar! Risico op ernstig of dodelijk letsel of ernstige schade aan het product



Waarschuwing! Risico op letsel of schade aan het product.



Opmerking! Nuttige informatie.

1. INLEIDING

BEDANKT VOOR DE AANKOOP VAN EEN OFYR®-PRODUCT. DEZE HANDLEIDING BEVAT DE INSTALLATIEINSTRUCTIES, DE GARANTIEVOORWAARDEN EN BIJKOMENDE INFORMATIE OVER UW OFYR® WOOD STORAGE CABINET CORTEN EN BLACK, WOOD STORAGE DRESSOIR CORTEN EN BLACK.

.....

1.1 OFYR® WOOD STORAGE DRESSOIR CORTEN EN BLACK

Het OFYR® Wood Storage Dressoir is een compacte versie van de OFYR® Wood Storage. De bovenste plank van rubberhout is ook geschikt om voedsel op te bereiden.

.....

1.2 OFYR® WOOD STORAGE CABINET CORTEN EN BLACK

De OFYR® Wood Storage Cabinet is 131 cm hoog en neemt daarmee minder ruimte in beslag dan de standaard OFYR® Wood Storage. Het tovert u een stapel hout om in een decoratieve wand.

.....

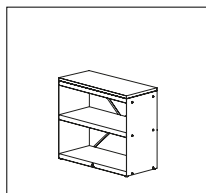

OFYR® WOOD STORAGE
CORTEN DRESSOIR

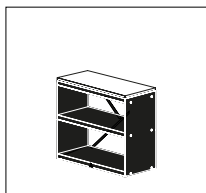

OFYR® WOOD STORAGE
BLACK DRESSOIR

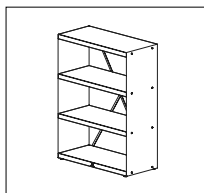

OFYR® WOOD STORAGE
CORTEN CABINET

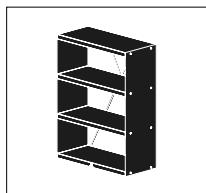

OFYR® WOOD STORAGE
BLACK CABINET

2. VEILIGHEIDS- EN INSTALLATIEVOORSCHRIFTEN



Gezien het aanzienlijk gewicht van de onderdelen, dient het uitpakken en de installatie van het product door ten minste 2 personen te gebeuren.



Omdat de corrosie nog steeds oppervlakkig is, kunnen de onderdelen in Cortenstaal oranje vlekken veroorzaken op kleding, huid en het oppervlak waarop ze staan. Bij regen, kan er ook roestwater van deze onderdelen aflopen, en permanente vlekken veroorzaken op licht getinte stenen of houten oppervlakken.



De OFYR® Wood Storage Cabinet Black, Wood Storage DRESSOIR Black zijn door hun coating gevoeliger voor beschadiging tijdens de installatie en het gebruik.



De OFYR® Wood Storage Cabinet and Wood Storage DRESSOIR dienen uitsluitend op een hard, waterpas, hittebestendig en stabiel oppervlak geplaatst te worden.



Verplaats de OFYR® Wood Storage Cabinet en Wood Storage DRESSOIR niet nadat ze zijn opgesteld. Dit kan leiden tot schade aan de voetjes of de klinknagelmoeren waarmee ze bevestigd zijn.



De verstelbare poten dienen niet gebruikt te worden om de totale hoogte van uw OFYR® Wood Storage Cabinet en Wood Storage DRESSOIR aan te passen. Als de verstelbare poten meer dan 10 mm worden uitgeschoven kan de eenheid onstabiel worden.



De OFYR® Wood Storage Cabinet en Wood Storage DRESSOIR zijn zeer zwaar en moeten via de gaten aan de achterkant van de planken bevestigd worden aan een stevige wand. Als ze omvallen, kan dit leiden tot ernstig of levensbedreigend beknellingsletsel.



Bevestigingsmateriaal is niet inbegrepen, omdat voor verschillende soorten wanden verschillende soorten bevestigingsmateriaal nodig zijn. Gebruik bevestigingsmateriaal dat geschikt is voor uw type wand. Neem contact op met een gespecialiseerde dealer voor advies over welk materiaal u moet gebruiken.



Laat uw OFYR® Wood Storage Cabinet en Wood Storage DRESSOIR tijdens het gebruik nooit onbeheerd achter. Houd kinderen en huisdieren uit de buurt van de Wood Storage Cabinet and Wood Storage DRESSOIR.

3. DISCLAIMERS

3.1 VEILIGHEIDS-, INSTALLATIE-, GEBRUIKS- EN ONDERHOUDSVOORSCHRIFTEN/TIPS

Wij zijn niet aansprakelijk voor enig letsel of schade als gevolg van het niet opvolgen van onze veiligheids-, installatie-, gebruiks- en onderhoudsvoorschriften/tips.

3.2 CORTENSTAAL



De OFYR® Wood Storage Corten Dressoir en Wood Storage Corten Cabinet zijn gemaakt uit Cortenstaal: een metaal met een natuurlijke corrosielaag die beschermt tegen roestperforatie en is ontworpen om alle weersinvloeden te weerstaan. De OFYR® Wood Storage Corten Cabinet en Wood Storage Corten Dressoir worden zo geleverd dat het corrosieproces al begonnen is. Na levering duurt het nog 6 tot 12 maanden voordat de oorspronkelijke corrosie omgezet wordt in een volledig beschermende laag.



De kleur van het toestel kan in de loop van de tijd wijzigen omdat het corrosieproces mogelijk nog niet volledig is afgelopen. Wij zijn niet aansprakelijk voor dergelijke verkleuring.



Onderdelen in Cortenstaal die bij levering minder gecorrodeerd zijn dan andere, komen niet in aanmerking voor vervanging. Alle onderdelen zullen na verloop van tijd op natuurlijke wijze corroderen onder invloed van het weer. Wij zijn niet aansprakelijk voor eventuele verschillen in corrosie tussen de verschillende onderdelen.



Hoewel de corrosie oppervlakkig is, kunnen de onderdelen in Cortenstaal oranje vlekken veroorzaken op kleding, huid en het oppervlak waarop ze staan. Bij regen, kan er ook roestwater van deze onderdelen afvloeien, wat permanente vlekken kan veroorzaken op licht getinte stenen of houten oppervlakken. Wij zijn niet aansprakelijk voor vlekken als gevolg van corrosie.

3.3 ZWART GEOCOAT STAAL



Houd er rekening mee dat de OFYR® Wood Storage Cabinet Black en Wood Storage Dressoir Black een coating hebben en daardoor gevoeliger is voor beschadiging tijdens installatie en gebruik. Wij zijn niet aansprakelijk voor enige gevolgschade als gevolg van de installatie of het gebruik van uw OFYR® Wood Storage Cabinet Black en Wood Storage Dressoir Black. Voor kleine reparaties aan de OFYR® Wood Storage Cabinet Black en Wood Storage Dressoir Black kunt u het meegeleverde reparatieflesje gebruiken.



Door weersinvloeden en zonlicht kan de coating verkleuren. Wij zijn niet aansprakelijk voor dergelijke verkleuring.

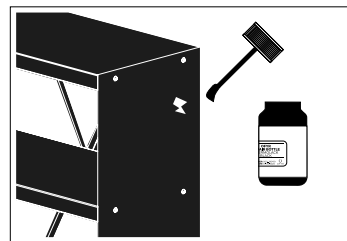

4. GARANTIEVOORWAARDEN PER ELEMENT

Er geldt een beperkte tijdsgebonden garantie op het materiaal en de constructie van alle OFYR® Wood Storages Cabinet en Wood Storages DRESSOIR voor de oorspronkelijke kopers of eigenaars, op voorwaarde dat ze hun kooktoestel bij een erkende dealer hebben gekocht en hun garantie op de vereiste manier hebben geregistreerd via de OFYR Club op www.ofyr.club.

	B2C	B2B
Cortenstaal	5 jaar	3 jaar
Zwart gecoat staal	2 jaar	1 jaar
Rubberhout	2 jaar	1 jaar

Deze garantie dekt fabricagefouten. Ze is van toepassing op de oorspronkelijke kopers of eigenaars van een OFYR® Wood Storage Cabinet en Wood Storage DRESSOIR, op voorwaarde dat:

- Ze hun toestel gekocht hebben bij een erkende dealer
- Ze de OFYR® Wood Storage Cabinet en Wood Storage DRESSOIR gemonteerd, gebruikt en onderhouden hebben volgens de instructies in deze handleiding.



NIET GEDEKT DOOR GARANTIE

- Slijtage, corrosie, vervorming en verkleuring van aan vuur blootgestelde onderdelen;
- Corrosie en verkleuring veroorzaakt door invloeden van buitenaf;
- Schade veroorzaakt door het niet opvolgen van onze veiligheids-, installatie-, gebruiks- en onderhoudsinstructies/tips.

5. HOUTEN PLANK

De plank van de OFYR® Wood Storage DRESSOIR is gemaakt van rubberhout. Rubberhout wordt beschouwd als één van de meest ecologische houtsoorten. Rubberbomen worden pas gekapt nadat de cyclus van de latexproductie is afgerond.

5.1 BEOOGD GEBRUIK

- Hout is een natuurlijk product en moet daarom binnenshuis worden opgeslagen.
- Gebruik de houten blokken niet als snijplank. Het gebruik van scherpe voorwerpen veroorzaakt onherstelbare schade.
- Gebruik geen zware voorwerpen, omdat de grote last die wordt uitgeoefend op het houten blok onherstelbare schade kan veroorzaken.
- Reinig de houten blokken niet met bijtende stoffen en reinig ze niet in de vaatwasser.

5.2 ONDERHOUDSTIPS

- Voor het eerste gebruik: reinig het werkblad grondig met een mild schoonmaakmiddel.
- Gebruik voor de dagelijkse reiniging een vochtige doek en een mild reinigingsmiddel. Zorg ervoor dat je het blok na elk gebruik schoonmaakt.
- Reiniging van hardnekkige vlekken: gebruik een vochtige doek of een spons (geen schuursponsje) samen met een mild schoonmaakmiddel.
- Reinig het hout in de richting van de nerf om de kwaliteit van het materiaal te behouden.
- Droog het blok na het reinigen.



Reinig de houten blokken niet met bijtende stoffen en reinig ze niet in de vaatwasser.

Houten plank voor OFYR® Wood Storage Dressoir →

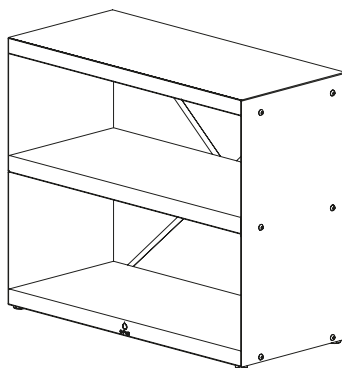
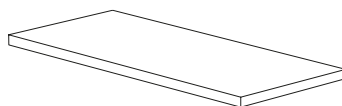

6. MONTAGE-INSTRUCTIES

6.1 MONTAGE-INSTRUCTIES - OFYR® WOOD STORAGE CORTEN DRESSOIR EN OFYR® WOOD STORAGE BLACK DRESSOIR

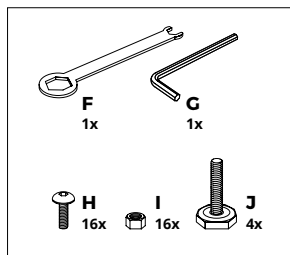
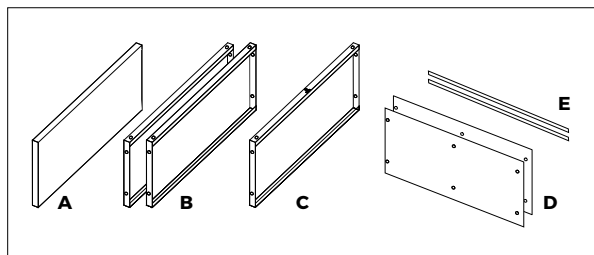

A Rubberhouten plank

B Plank (bovenop en tussenin)

C Plank (onderop)

D Zijwanden

E Stabiliserende metalen staven

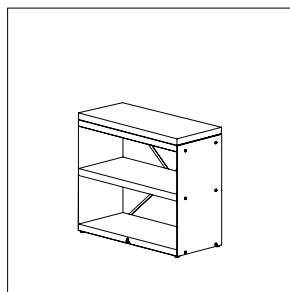
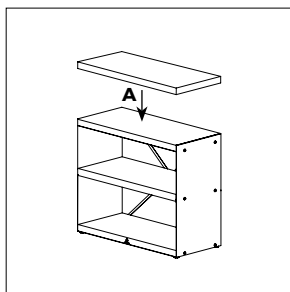
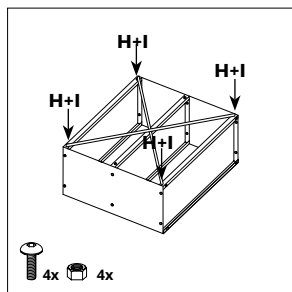
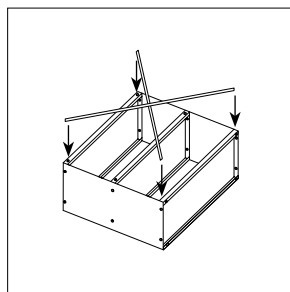
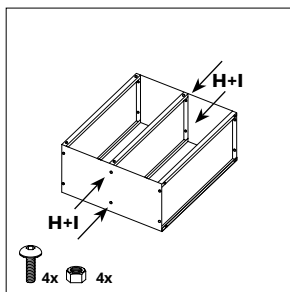
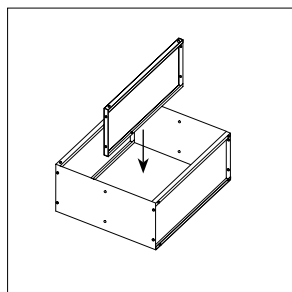
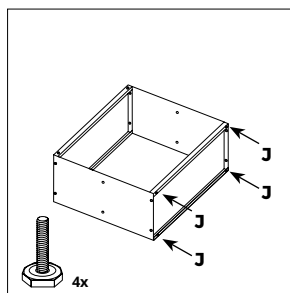
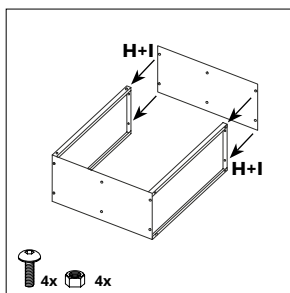
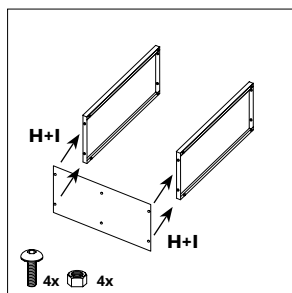

6. MONTAGE-INSTRUCTIES

6.2 MONTAGE-INSTRUCTIES - OFYR® WOOD STORAGE CORTEN CABINET EN OFYR® WOOD STORAGE BLACK CABINET

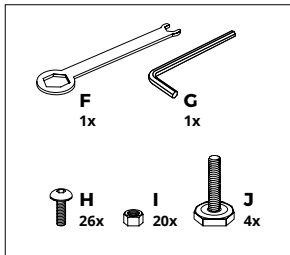
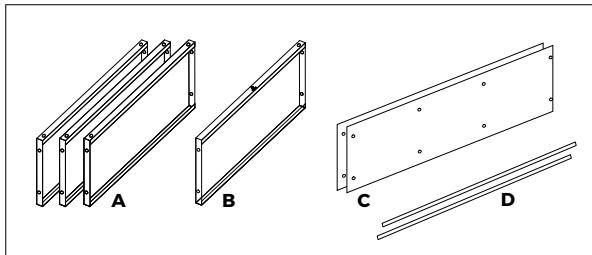

A Plank (bovenop en tussenin)
B Plank (onderop)

C Zijwanden
E Stabiliserende metalen staven

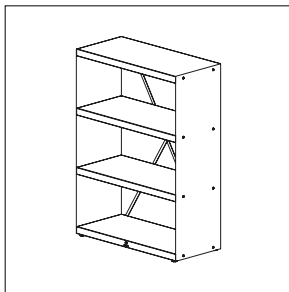
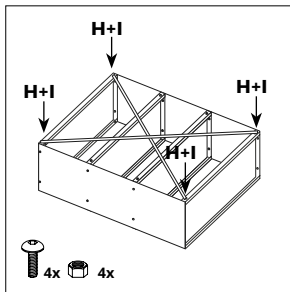
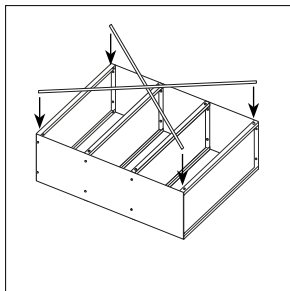
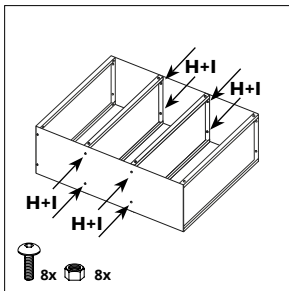
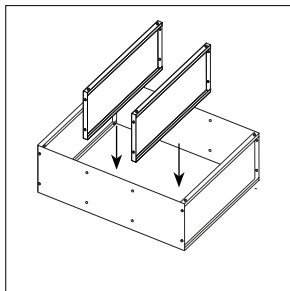
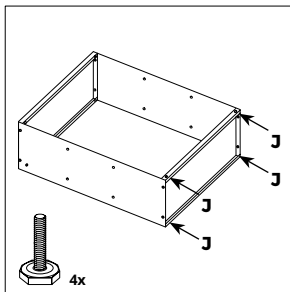
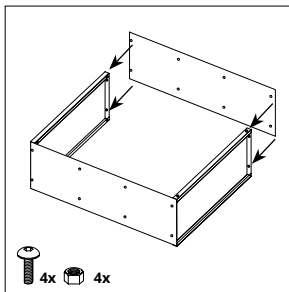
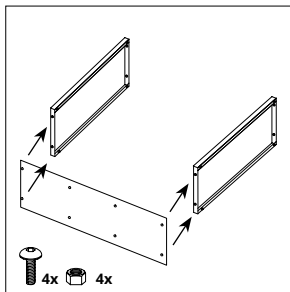

ÍNDICE

1. INTRODUCCIÓN	37
1.1 OFYR® Wood Storage DRESSOIR Corten y Black	37
1.2 OFYR® Wood Storage Cabinet Corten y Black	37
2. INSTRUCCIONES DE SEGURIDAD	38
3. DESCARGOS DE RESPONSABILIDAD	39
3.1 Instrucciones y consejos de seguridad, de uso previsto y de mantenimiento	39
3.2 Acero corten	39
3.3 Acero lacado en negro	39
4. CONDICIONES DE GARANTÍA POR ELEMENTO	40
5. BLOQUES DE MADERA	40
5.1 Uso previsto	40
5.2 Consejos de mantenimiento	41
6. INSTRUCCIONES DE MONTAJE	42
6.1 Instrucciones de montaje - DRESSOIR	42
6.2 Instrucciones de montaje - Cabinet	43

SÍMBOLOS E ICONOS



¡Peligro! Riesgo de lesiones graves o mortales o de daños graves en el producto.



¡Advertencia! Riesgo de lesiones o daños en el producto



¡Aviso! Información útil.

1. INTRODUCCIÓN

MUCHAS GRACIAS POR HABER COMPRADO UN PRODUCTO OFYR®. ESTE MANUAL CONTIENE INSTRUCCIONES DE CONFIGURACIÓN, CONDICIONES DE GARANTÍA E INFORMACIÓN ADICIONAL SOBRE SU OFYR® WOOD STORAGE CABINET CORTEN Y BLACK, WOOD STORAGE DRESSOIR CORTEN Y BLACK.

.....

1.1 OFYR® WOOD STORAGE DRESSOIR CORTEN Y BLACK

OFYR® Wood Storage Dressoir es una versión compacta de OFYR® Wood Storage con una tabla de madera de caucho en la parte superior que también puede usarse para preparar los alimento.

.....

1.2 OFYR® WOOD STORAGE CABINET CORTEN Y BLACK

OFYR® Wood Storage Cabinet tiene una altura de 131 cm y es una versión que ocupa menos espacio que Wood Storage. El transforma una pila de madera en un atractivo muro de separación.

.....

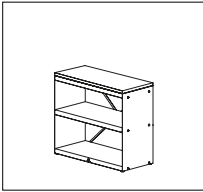

OFYR® WOOD STORAGE
CORTEN DRESSOIR

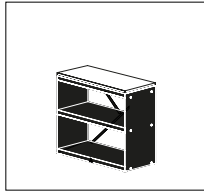

OFYR® WOOD STORAGE
BLACK DRESSOIR

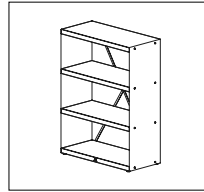

OFYR® WOOD STORAGE
CORTEN CABINET

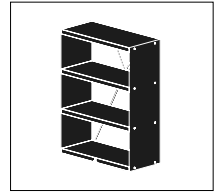

OFYR® WOOD STORAGE
BLACK CABINET

2. INSTRUCCIONES DE SEGURIDAD



Debido al considerable peso de los elementos, deberán participar al menos 2 personas en el desembalaje y la colocación del producto.



Aunque la corrosión es superficial, los elementos de acero corten pueden ocasionar manchas anaranjadas en la ropa, la piel y la superficie sobre la que se encuentren. Bajo la lluvia, también es posible que salga agua corrosiva de estos elementos, la cual puede manchar permanentemente superficies de piedra o madera de tono claro.



Las OFYR® Wood Storage Cabinet Black y Wood Storage DRESSOIR Black son más sensibles a los daños durante la instalación, ya que están lacadas.



Coloque su OFYR® Wood Storage Cabinet y Wood Storage DRESSOIR únicamente sobre una superficie dura, nivelada, resistente al calor y estable.



No cambias las componentes del OFYR® Wood Storage Cabinet y Wood Storage DRESSOIR después de que se hayan instalado. Esto puede causar daños a los pies ajustables o a las tuercas remachables con las que están fijadas.



No utilice las pies ajustables para cambiar la altura de OFYR® Wood Storage Cabinet y Wood Storage DRESSOIR. El unidad puede volverse a estar inestable si las pies están extendido a más de 10mm.



El OFYR® Wood Storage Cabinet y Wood Storage DRESSOIR son muy pesadas y necesitan ser fijadas a una pared sólida a través de los agujeros en la parte posterior de las tablas. Si se caen, esto puede causar lesiones graves o que pongan en peligro la vida.



No está incluido el material de fijación, ya que se requieren diferentes tipos de material de fijación para diferentes tipos de paredes. Utiliza un material de fijación adecuado a su tipo de pared. Contacta con un distribuidor especializado para que te aconseje cuál es el material que debes utilizar.



Nunca deje su OFYR® Wood Storage Cabinet y Wood Storage DRESSOIR desatendida durante el uso y mantenga a los niños y a los animales de compañía alejados de las OFYR® Wood Storage Cabinet y Wood Storage DRESSOIR.

3. DESCARGOS DE RESPONSABILIDAD

3.1 INSTRUCCIONES Y CONSEJOS DE SEGURIDAD, DE USO PREVISTO Y DE MANTENIMIENTO

No nos hacemos responsables de ninguna lesión o daño como consecuencia de no respetar nuestras instrucciones de seguridad y configuración, de uso previsto y de mantenimiento.

.....

3.2 ACERO CORTEN



Las OFYR® Wood Storage Corten Dressoir y Wood Storage Corten Cabinet y están compuestas de acero corten: un metal con una capa natural de corrosión que protege contra la perforación del óxido y está diseñado para resistir todas las condiciones meteorológicas. Las OFYR® Wood Storage Corten Cabinet y Wood Storage Corten Dressoir ofrecen el servicio adicional de que el proceso de corrosión ya ha comenzado cuando se entregan. Tras la entrega, harán falta otros 6-12 meses para que la corrosión inicial se convierta en una capa totalmente protectora.



El color de la unidad puede cambiar con el tiempo, ya que el proceso de corrosión puede no haberse desarrollado completamente. No somos responsables de ningún cambio de color.



Los componentes de acero corten que estén menos corroídos que otros al ser entregados no pueden ser reemplazados. Todos los componentes se corroerán naturalmente con el tiempo bajo la influencia del clima. No somos responsables de ninguna diferencia de corrosión entre los diferentes elementos



Aunque la corrosión es superficial, los elementos de acero corten pueden ocasionar manchas anaranjadas en la ropa, la piel y la superficie sobre la que se encuentren. Bajo la lluvia, también es posible que salga agua corrosiva de estos elementos, la cual puede manchar permanentemente superficies de piedra o madera de tono claro. No somos responsables de las manchas como consecuencia de la corrosión.

.....

3.3 ACERO LACADO EN NEGRO

Tenga en cuenta que las OFYR® Wood Storage Cabinet Black y Wood Storage Dressoir Black están lacadas, por lo cual son más sensibles a los daños durante el montaje y el uso. No nos hacemos responsables de ningún daño que resulte del montaje o el uso de su OFYR® Wood Storage Cabinet Black y Wood Storage Dressoir Black. Para pequeñas modificaciones las unidades vienen con una botella de modificación gratuita.

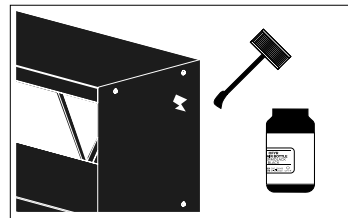

Debido al clima y a la luz solar, el lacado puede exponerse a la decoloración. No somos responsables de dicha decoloración.

4. CONDICIONES DE GARANTÍA POR ELEMENTO

Se aplica una garantía limitada de por vida al material y a la fabricación de todas las OFYR® Wood Storages Cabinet y Wood Storages DRESSOIR para los compradores o propietarios originales, siempre y cuando hayan comprado su unidad a un distribuidor autorizado y hayan registrado su garantía según lo estipulado, a través del Club OFYR en www.ofyr.club.

	B2C	B2B
Acero Corten	5 años	3 años
Acero lacado en negro	2 años	1 año
Madera de caucho	2 años	1 año

Esta garantía cubre los defectos de fabricación. Se aplica a los compradores o propietarios originales de las OFYR® Wood Storage Cabinet y Wood Storage DRESSOIR siempre que:

- Hayan comprado su unidad a un distribuidor autorizado
- Hayan montado, utilizado y mantenido las OFYR® Wood Storage Cabinet y Wood Storage DRESSOIR de acuerdo con las instrucciones de este manual.



NO CUBIERTO POR LA GARANTÍA

- Desgaste, corrosión, deformación y decoloración de las partes expuestas al fuego;
- Corrosión y decoloración causada por influencias externas;
- Daños causados por no seguir nuestras instrucciones y consejos de seguridad y configuración, uso previsto y mantenimiento.

5. BLOQUES DE MADERA

La tabla del OFYR® Wood Storage DRESSOIR está hecha de madera de goma. La madera de goma se considera uno de los tipos de maderas más ecológicos. Los árboles de goma sólo se cortan después de que el ciclo de producción de látex se ha finalizado.

5.1 USO PREVISTO

- La madera es un producto natural y por lo tanto debe almacenarse en el interior.
- No utilice las tablas de madera como tablas de cortar. El uso de objetos afilados causa daños irreparables.
- No utilice objetos pesados, ya que al ejercer grandes fuerzas sobre el bloque de madera se pueden causar daños irreparables.
- No limpie las tablas de madera con sustancias corrosivas ni en el lavavajillas.

5.2 CONSEJOS DE MANTENIMIENTO

- Antes del primer uso: Limpie la encimera a fondo con un detergente suave.
- Use un paño húmedo y un detergente suave para la limpieza diaria. Asegúrese de limpiar el bloque después de cada uso.
- Limpieza de manchas persistentes: use un paño húmedo o una esponja (sin estropajo) con un detergente suave..
- Limpie la madera en la dirección de los nervios para mantener la calidad del material.
- Seque el bloque después de limpiarlo.



No limpie las tablas de madera con sustancias corrosivas ni en el lavavajillas.

Estante de madera para el
OFYR® Wood Storage DRESSOIR

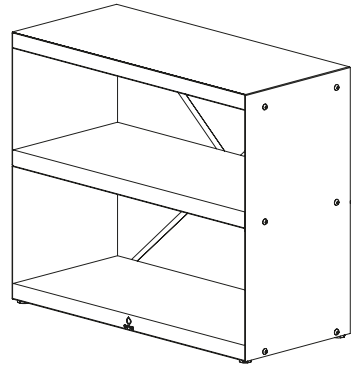
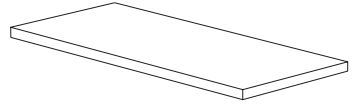

6. INSTRUCCIONES DE MONTAJE

6.1 INSTRUCCIONES DE MONTAJE - OFYR® WOOD STORAGE CORTEN DRESSOIR Y OFYR® WOOD STORAGE BLACK DRESSOIR

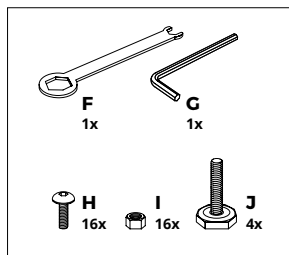
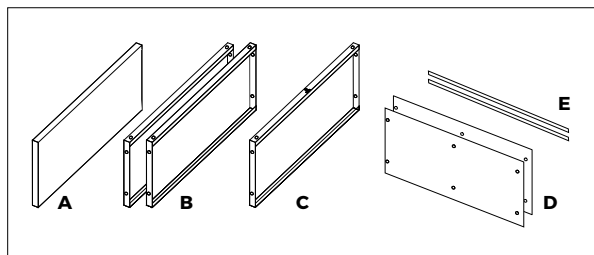

A Estante de madera de goma
B Estante (encima y en medio)
C Estante (abajo)

D Paredes laterales
E Barras metálicas estabilizadoras

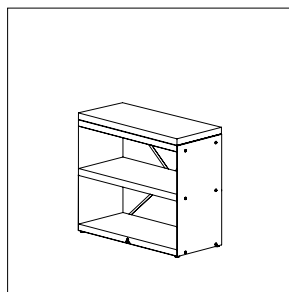
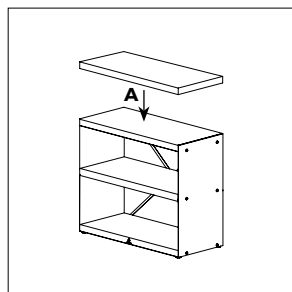
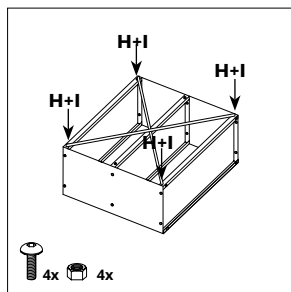
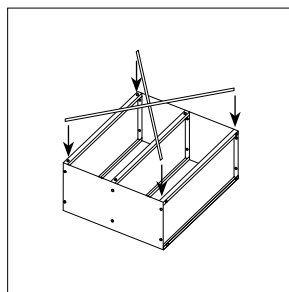
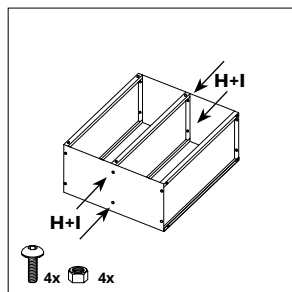
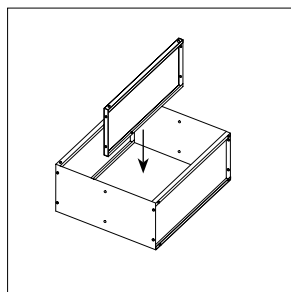
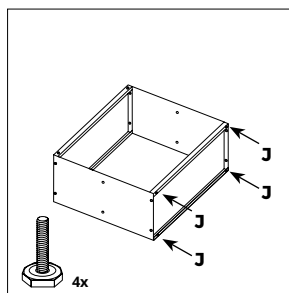
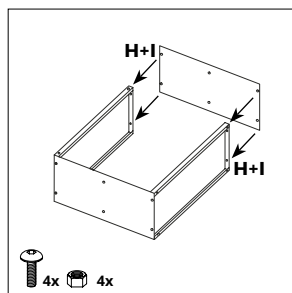
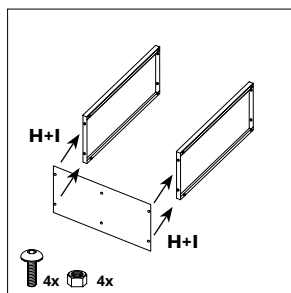

6. INSTRUCCIONES DE MONTAJE

6.2 INSTRUCCIONES DE MONTAJE - OFYR® WOOD STORAGE CORTEN CABINET Y OFYR® WOOD STORAGE BLACK CABINET

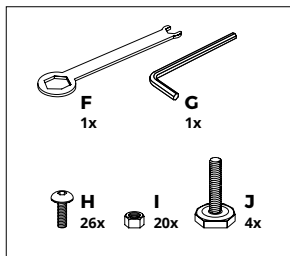
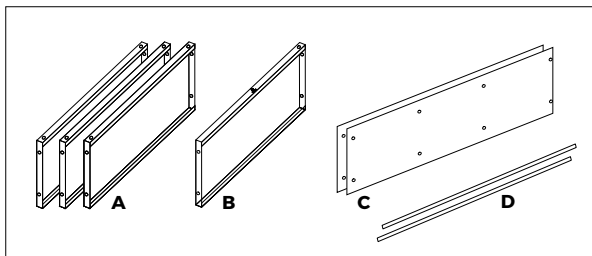

A Estante (encima y en medio)
B Estante (abajo)

C Paredes laterales
E Barras metálicas estabilizadoras

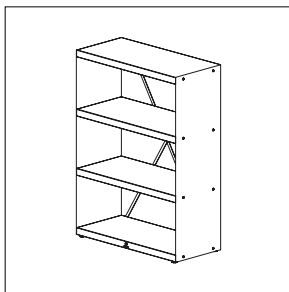
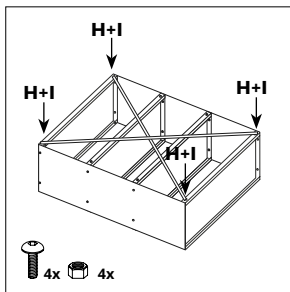
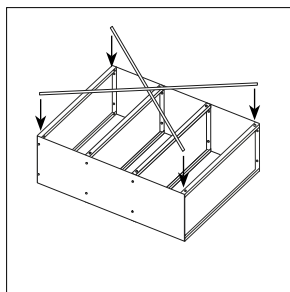
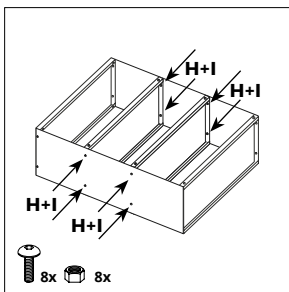
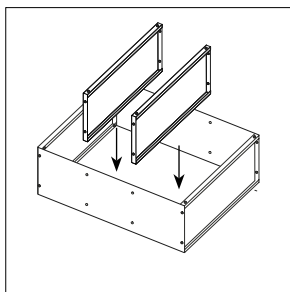
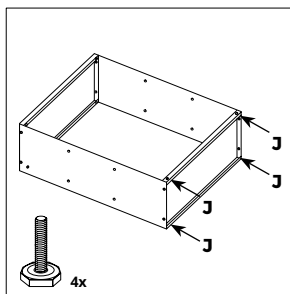
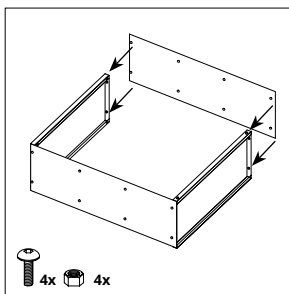
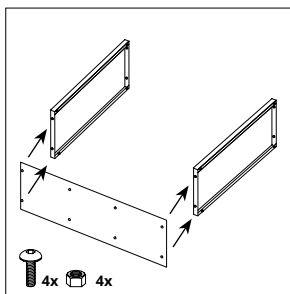

For further information, please contact one of our official distributors or dealers.
www.ofyr.com/store-locator

Copyright OFYR.

All rights reserved.

OFYR Global B.V.

Gewenten 43A
4704 RE Roosendaal
Nederland

+31 (0)165 74 31 10
info@ofyr.com
www.ofyr.com



The design of some OFYR products have EU registration under no 02580431-0001/2, no 003122373-0001 and no 007454590-0001. US Design Patents are registered under no US D798099 S and no US D830095 S.



DEC 2020 - V01

